

## Mosaic™

Référence : 0 787 09

### Va-et-vient à commande tactile Antimicrobien\*

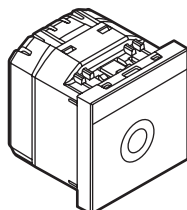

#### 1. USAGE

Permet la commande de sources lumineuses par simple contact du doigt. Possibilité d'associer deux commandes tactiles pour réaliser un circuit va-et-vient.

Produits réalisés en matière antimicrobienne\* à base d'ions argent Ag+. Cette technologie permet l'élimination des bactéries, champignons et virus sans créer des effets d'accoutumance ou de résistance (destruction physique et non chimique).

Particulièrement adaptés aux établissements de santé (hôpitaux, cliniques, maisons de retraite médicalisées, laboratoires, salles d'attente...) et en général à des espaces sensibles aux exigences sanitaires (cuisines industrielles, collectives, de restaurants, déchets...).

Ces produits apportent une assurance complémentaire à la non prolifération des bactéries, champignons et virus sans remettre en cause les protocoles de nettoyage.

Se montent en encastré ou en saillie.

A équiper de plaques de finition.

#### 2. GAMME

Description	Blanc
Va-et-vient à commande tactile Equippé d'un voyant témoin 2 modules	0 787 09

#### 3. DIMENSIONS (mm)

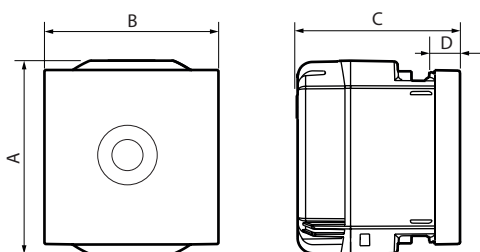

A	B	C	D
50	45	42,5	8

#### 4. CONNEXION

Nombre de bornes : 4

Type de bornes : à vis

Capacité des bornes : 2 x 1,5 mm<sup>2</sup> ou 1 x 2,5 mm<sup>2</sup>

Longueur de dénudage : 8 mm

Tournevis : plat 3,5 mm

ou philips n° 1

ou posidrive n° 1

ou mixte taille 0

##### ■ 4.1 Raccordement d'un point d'allumage

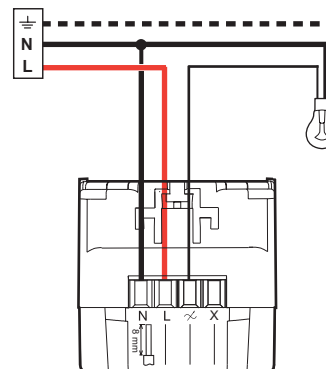

##### ■ 4.2 Raccordement en association avec d'autres va-et-vient à commande tactile

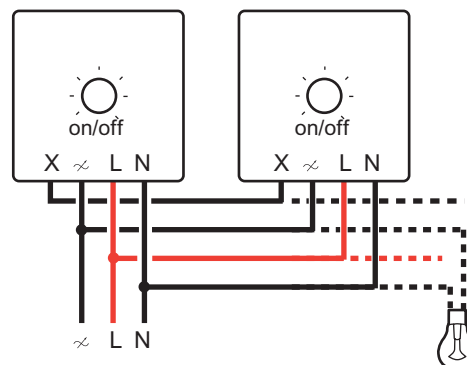

#### Attention :

Fonctionne uniquement en association avec des commandes tactiles (5 maximum en parallèle).

L'installation de ces produits en association doit être protégée par le même circuit de protection.

## Va-et-vient à commande tactile Antimicrobien\*

### 5. CARACTÉRISTIQUES TECHNIQUES

#### ■ 5.1 Caractéristiques mécaniques

Protection contre les impacts : IK 04

Protection contre les corps solides et ou liquides : IP 41

#### ■ 5.2 Caractéristiques matières

Doigt de commande : ABS Blanc RAL 9003 + traitement antimicrobien\*

Socle : PC

Sans halogène

Tenue aux UV

Autoextinguibilité :

+ 85° C / 30 s pour les pièces isolantes maintenant en place les parties sous tension.









+ 65° C / 30 s pour les autres pièces en matières isolantes.

#### ■ 5.3 Caractéristiques électriques

Tension : 100 - 240 V~

Fréquence : 50/60 Hz

Puissance maxi :

				
	①	②	③	④
240 V~	1000 W	1000 W	500 VA	500 VA
100 V~	500 W	500 W	250 VA	250 VA
				
	⑤	⑥	⑦	⑧
	500 VA	500 VA	100 VA	1000 W
	250 VA	250 VA	50 VA	500 W
				⑨
				I max. ≤ 2 A
				I max. < 1 A

1 - Lampe incandescente

2 - Lampe halogène

3 - Lampe halogène TBT à transformateur ferromagnétique ou électrique

4 - Tube fluorescent

5 - Lampe fluocompacte

6 - Lampe fluocompacte à transformateur séparé

7 - Moteur de ventilateur

8 - Radiateur d'appoint

9 - Contacteur

#### ■ 5.4 Caractéristiques climatiques

Température de stockage : - 10° C à + 70° C

Température d'utilisation : - 5° C à + 35° C

### 6. ENTRETIEN

Nettoyage superficiel au chiffon.

Ne pas utiliser : acétone, dégraissant, trichloréthylène.

#### ■ 6.1 Tenue aux produits de nettoyage

Tenue aux produits suivants : Hexane (EN60669-1), Alcool à brûler, Eau savonneuse, Ammoniac dilué, Javel pure diluée à 10%, Produit à vitres, Lingettes pré-imprégnées.

#### ■ 6.2 Tenue aux produits de nettoyage type hôpital

Tenue aux produits suivants : Anios, Surfanlos, Bactilysine, Peroxyde d'hydrogène (eau oxygénée 35%).

**Attention :** Pour l'utilisation de produits d'entretien spécifiques autres, un essai préalable est nécessaire.

### 7. NORMES ET AGRÉMENTS

Conforme aux normes d'installation et de fabrication.

Voir e. catalogue.

\* Contient un composé argent qui s'oppose à la croissance des bactéries en surface.